

### Auf einen Blick

- Exzellente Wiederholgenauigkeit
- Einstellbare Rückschaltdifferenz für Regelfunktionen
- Feste Rückschaltdifferenz für Steuerungsfunktio
- Überdrucksicher bis zu 80 bar



Abbildung ähnlich

### Technische Daten

#### Gehäuse

Schutzart	IP66
Abdeckung	Blau lackiert, Zamak Unverlierbaren Edelstahlschrauben
Gehäusematerial	Schwarz lackiert, Zamak
Montage	Wandhalterung
Skala	Intern, Ablesegenauigkeit ± 5 % FS

#### Leistung

Min. Druckbereich	-1 ... 2.5 bar
Wiederholgenauigkeit	± 1 % FS

#### Temperatur

Umgebungstemperatur	-25°C ... +55°C
Lagertemperatur	-40°C ... +70°C
Prozesstemperatur	-50°C ... +200°C

#### Medienberührte Teile

Membran	Perbunan
Flansch	Stahl, verzinkt, bichromatiert

#### Elektrische Daten

Elektrischer Anschluss	Über interne Anschlussklemme mit Kabelverschraubung aus Kunststoff für Ø 7 bis 10,5 mm
Erdung	Innenliegende Anschlussklemme
Einstellung	2 externe Einstellschrauben für Schalterpunkt und Rückschaltdifferenz auf der Gehäuseoberseite

#### Zulassung / Zertifikate

CE-Konformität	Niederspannungsrichtlinie 2014/35/EG
----------------	--------------------------------------

### Bemerkungen

- Diese Geräte sind als Messgeräte zu verwenden, die je nach dem Wert der Eingangsgröße elektrische Informationen liefern. Sie sind nicht als Sicherheitszubehör zu verwenden. Es liegt in der Verantwortung des Anwenders, die Kompatibilität des Geräts mit seinem Verwendungszweck zu prüfen.

**Masszeichnungen (mm)**

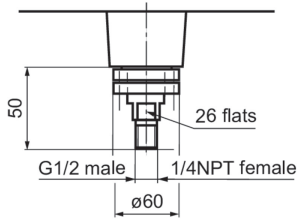
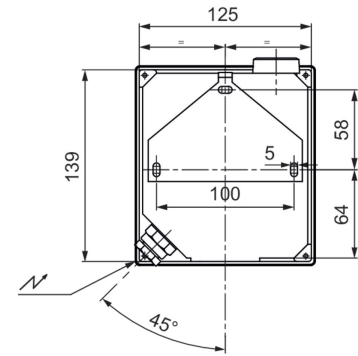
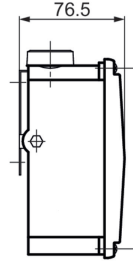
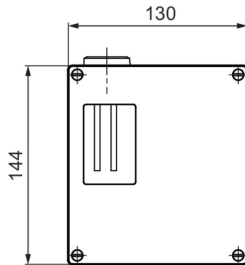

Druckbereiche: 201

Gewicht: 0,5 kg

**Elektrischer Anschluss**

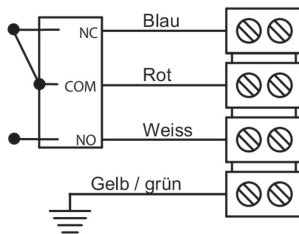

1 SPDT

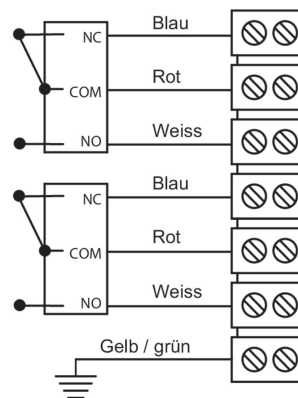

2 SPDT

**Prinzipdarstellung**

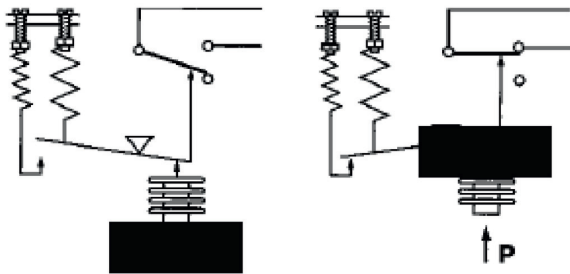
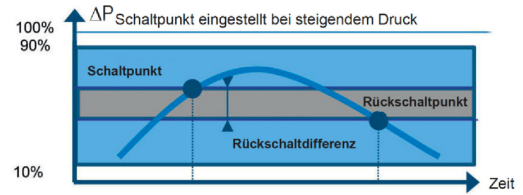
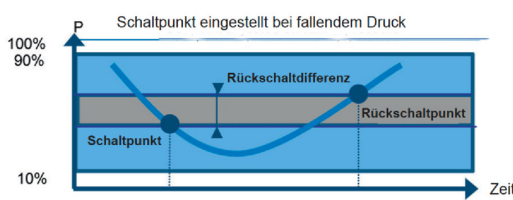

Ein flexibles Messelement betätigt mit Hilfe eines Hebels einen Mikroschalter. Schaltpunkt und Rückschaltdifferenz werden durch Spannen zweier Federn eingestellt, die der Kraft des Messelementes entgegenwirken.

Schaltpunkt und Rückschaltpunkt müssen zwischen 10% und 90% des gewählten Skalenbereiches liegen.

Werkseitige Standardeinstellung

Schaltpunkt bei 50% des Skalenbereiches, eingestellt bei fallendem Druck.

Werkseitige Schaltpunkteinstellung nach Kundenvorgabe (Option SETP)

Mit der Bestellung werden folgende Angaben benötigt:

- Schaltpunkt
- Einstellung bei fallendem oder steigendem Druck
- Rückschaltdifferenz (für Mikroschalter mit einstellbarer Rückschaltdifferenz)

**Skaleneinstellung**

Skalenbereiche	P. Max (dauerhaft)	Code	Rückschaltdifferenz des Mikroschalters <sup>*)</sup>									
			Einstellbare Rückschaltdifferenz				Feste Rückschaltdifferenz					
			A (B*)		M (K*)		C (W*)		E (F*)		H D (V*) J	
			10%	90%	10%	90%	10%	90%	10%	90%		
bar	bar		bar				mbar		bar			
-1 ... 2.5	80	201	0.25 - 2	0.3 - 2	0.8 - 2	1 - 2.5	65	75	0.3	0.35		

(\*) Bei der Ausführung mit 2 Mikroschaltern müssen die minimalen Abweichungswerte mit 1,5 multipliziert werden

(1) Der Abweichungswert ist abhängig vom Sollwert.

Diese Tabelle enthält die Abweichungswert-Werte für die Einstellung des Sollwerts à 10% und 90% der Skalierung. Bei der einstellbaren Abweichung entspricht der niedrigere Wert der vollständig entspannten Abweichungsfeder und der höhere Wert der vollständig gespannten Abweichungsfeder. Für die anderen Sollwerte kann der Abweichungswert durch lineare Interpolation zwischen den Werten 10% und 90% berechnet werden.

### Mikroschaltereigenschaften

Bestellcode	A (B)	M (K)	C (W)	E (F)	H	D (V)	J
Typ	Standard	Goldkontakt	Hermetisch gekapselt	Hochempfindlich	Manuell rücksetzbar	Hocempfindlich Hermetisch gekapselt	Manuell rücksetzbar
6 Vdc	0.4 ... 10 A	10 ... 50 mA	5 mA ... 4 A	0.4 ... 1 A	N/A	0.4 ... 4 A	N/A
12 Vdc	0.4 ... 10 A	10 ... 50 mA	5 mA ... 4 A	0.4 ... 1 A	N/A	0.4 ... 4 A	N/A
24 Vdc	0.4 ... 6 A	10 ... 50 mA	5 mA ... 4 A	0.4 ... 1 A	0.1 ... 8 A	0.4 ... 4 A	0.1 ... 8 A
30 Vdc	0.4 ... 6 A	10 ... 50 mA	5 mA ... 3 A	0.4 ... 1 A	0.1 ... 8 A	0.4 ... 2 A	0.1 ... 8 A
48 Vdc	0.4 ... 6 A	10 ... 50 mA	5 mA ... 3 A	N/A	N/A	N/A	N/A
110 Vdc	0.1 ... 0.5 A	10 ... 50 mA	5 mA ... 1 A	N/A	N/A	N/A	N/A
220 Vdc	0.1 ... 0.25 A	10 ... 50 mA	5 mA ... 0.5 A	N/A	N/A	N/A	N/A
115 Vac	0.4 ... 10 A	10 ... 50 mA	50 mA ... 3 A	0.4 ... 10 A	0.1 ... 10 A	N/A	0.1 ... 10 A
250 Vac	0.2 ... 10 A	N/A	50 mA ... 2.5 A	0.2 ... 10 A	0.1 ... 5 A	N/A	0.1 ... 5 A
Spannungsfestigkeit zwischen Kontakt und Erdung	2000 V	2000 V	1500 V	2000 V	2000 V	1000 V	2000 V

## Typenschlüssel

Typenschlüssel - Konfigurationsmöglichkeiten siehe Website

	RPPN	-	6	#	#	.	201
<b>Produkt</b>	RPPN						
<b>Messelement</b>	Membran, Perbunan®			6			
<b>Mikroschaltertyp</b>	1xSPDT, Standard				A		
	simultaneous				B		
	1xSPDT, hermetisch				C		
	simultaneous				W		
	1xSPDT, hochempfindlich				E		
	simultaneous				F		
	1xSPDT, hochempf., hermetisch?				D		
	simultaneous				V		
	1 gold contact changeover switch				M		
	simultaneous				K		
	1xSPDT, manuell, fallend				H		
	1xSPDT, manuell, steigend				J		
	Pneumatischer Wechsler, NC				Y		
	Pneumatischer Wechsler, NO				Z		
<b>Prozessanschluss</b>	G 1/2						3
	1/2 NPT						6
	1/4 NPT Innengewinde						8
<b>Druckbereich</b>	-1 ... 2.5 bar						201

## Bestellbeispiel

	RPPN	-	6	A	3	.	201	/	SETP
<b>Produkt</b>	RPPN								
<b>Messelement</b>	Membran, Perbunan®			6					
<b>Mikroschaltertyp</b>	1xSPDT, Standard				A				
<b>Prozessanschluss</b>	G 1/2						3		
<b>Druckbereich</b>	-1 ... 2.5 bar								201
<b>Einstellung</b>	SP werksseitig eingestellt								SETP

**Optionen**

SP werksseitig eingestellt	SETP	Schaltpunkt verplombt	8990
Öl- und fettfrei für Sauerstoff	0765	2.1 Zertifikat	Q001
Montage an 2 Rohr	0407	2.2 Zertifikat	Q002
Souriau Steckeranschluss	2298	3.1 Materialzertifikat	Q003
Souriau Stecker 8N45S118532K2	2249	3.1 Zertifikat Schaltpunkt	Q011
Edelstahletikett mit Draht*	9941		