

Vue d'ensemble

- Excellente répétabilité
- Réglage de l'écart pour la régulation
- Ecart fixe pour le contrôle



Image similaire

Caractéristiques techniques

Boîtier

Degré de protection	IP66
Couvercle	Bleu peint, Zamak Vis de fixation en acier inoxydable
Matière de Boîtier	Noire, zamak
Montage	Support mural
Échelle	Interne, Précision d'affichage $\pm 5\%$ FS

Process

Raccord process	G1/2" 1/4" NPT raccord femelle 1/2" NPT
Matière du raccord process	Acier inox 1.4404 / AISI 316L

Température

Température ambiante	-25°C ... +55°C
Température de stockage	-40°C ... +70°C
Température de process	-15°C ... +100°C

Parties en contact avec le fluide

Bride	Acier inox 1.4404 / AISI 316L
Membrane	FKM (Viton®)

Etendue de mesure

Plage de mesure mini	-2.5 ... 2.5 mbar
Plage de mesure maxi	10 ... 400 mbar

Performance

Répétabilité	$\pm 1\%$ FS
Réglage	2 vis externes sur le dessus du boîtier pour réglage de l'écart et des points de consigne Lorsque le réglage du point de consigne est nécessaire, il faut connaître la pression statique, car elle a une influence sur le point de consigne.

Données électriques

Prise de terre	Via bornier interne
Connexion électrique	Via bornier interne avec presse-étoupe plastique pour $\varnothing 7$ à 10,5 mm

Approbation / Conformités

Conformité CE	Directive Basse Tension LVD 2014/35/CE
---------------	--

Recommandations

- Ces appareils doivent être utilisés en tant qu'indicateurs délivrant une information électrique en fonction de la valeur de la grandeur d'entrée. Ils ne sont pas destinés à être utilisés en tant qu'accessoire de sécurité. Il appartient à l'utilisateur de vérifier la compatibilité de l'appareil avec l'utilisation pour laquelle il a été prévue.

Dimensions (mm)

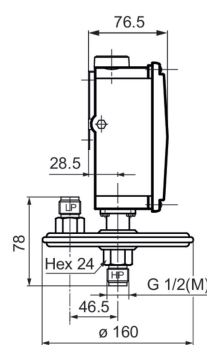
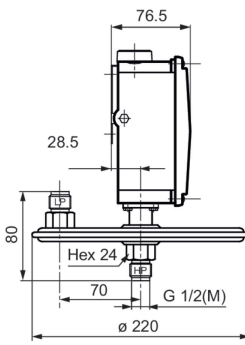
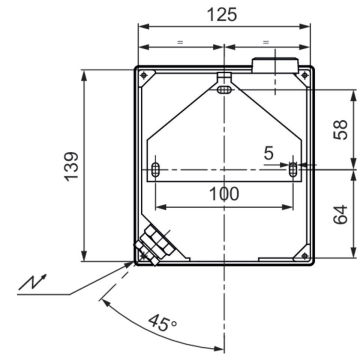
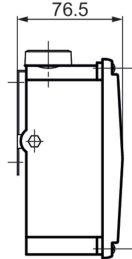
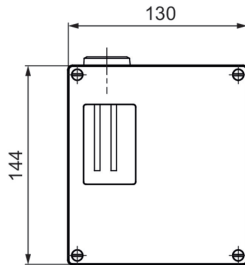

Echelle: 111 - 121 - 131
Masse: 3 kg

Echelle: 156 - 157
Masse: 3 kg

Raccordements électriques

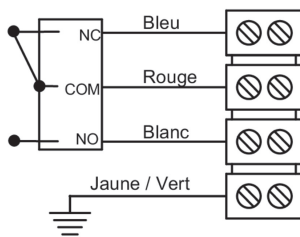

1 SPDT

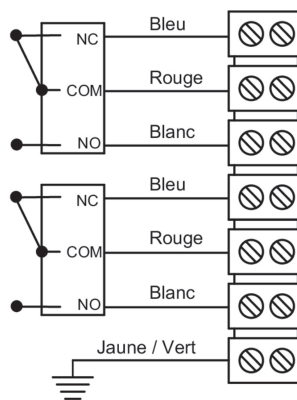

2 SPDT

Principe

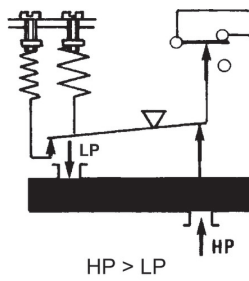
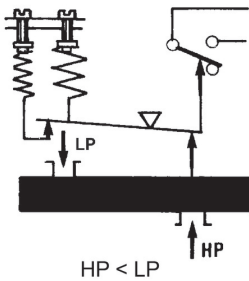
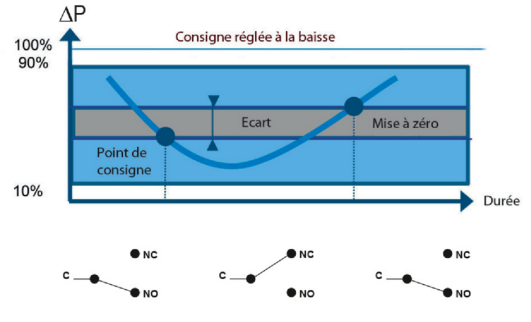
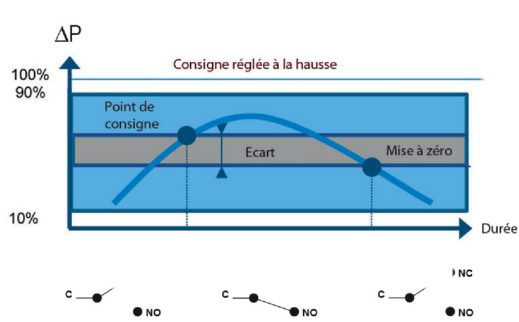

Un élément sensible déformable actionne un microrupteur par l'intermédiaire d'un levier. Le réglage de la consigne est obtenu par un ressort comprimable monté en opposition.

Les points de consigne à la hausse et à la baisse doivent être compris entre 10% et 90% de l'échelle.

Réglage standard en usine

Point de consigne à 50% de l'échelle à la baisse de pression

Réglage en usine des points de consigne spécifique client (option SETP)

Les spécifications suivantes doivent être données à la commande :

- Valeur du point de consigne
- Réglage de la pression à la baisse ou la hausse
- Pression statique (sauf RDx6)
- Valeur de l'écart (si nécessaire) lors de l'utilisation d'un microrupteur à écart réglable

Plages de réglage

Echelle	ΔP Max	Pression statique max	Code	Ecart du microrupteur ^(*)									
				Ecart réglable				Ecart fixe					
				A (B*)		M (K*)		C(W*)		E(F*)		H D (V*) J	
				10%	90%	10%	90%	10%	90%	10%	90%		
mbar	mbar	bar		mbar									
-2.5... 2.5	5	0.15	110	N/A	N/A	N/A	N/A	0.3	0.4	N/A	N/A		
2 ... 10	10	0.15	111	1.2 - 10	1.6 - 10	4.5 - 10	4.5 - 10	0.3	0.4	1.5	2		
2 ... 50	50	0.15	121	1.7 - 30	2.2 - 30	5 - 30	5.5 - 30	0.4	0.5	2	3		
2 ... 100	100	0.15	131	1.7 - 40	2.5 - 40	5.5 - 40	10 - 40	0.5	0.7	2	3		
10 ... 200	200	1	156	8 - 80	10.5 - 80	25 - 80	40 - 80	2.5	3.4	10	13		
10 ... 400	400	1	157	15 - 150	20 - 150	30 - 150	45 - 150	4.5	6	18	24		

(*) Pour la version avec 2 microrupteurs, les valeurs minimum de l'écart doivent être multipliées par 1,5

(1) La valeur de l'écart dépend de la valeur du point de consigne.

Ce tableau contient les valeurs d'écart pour le réglage du point de consigne à 10% et 90% de l'échelle sélectionnée. Pour l'écart réglable la valeur inférieure correspond au ressort d'écart totalement détendu et les plus élevés correspondent au ressort d'écart entièrement tendu. Pour les autres points de réglage la valeur d'écart peut être calculée par interpolation linéaire entre les valeurs 10% et 90%.

Caractéristiques du microrupteur

Code	A (B)	M (K)	C (W)	E (F)	H	D (V)	J
Type	Standard	Contact or	Hermétique	Grande sensibilité	Réarmement manuel	Hermétique grande sensibilité	Réarmement manuel
6 Vdc	0.4... 10 A	10... 50 mA	5 mA ... 4 A	0.4... 1 A	N/A	0.4... 4 A	N/A
12 Vdc	0.4... 10 A	10... 50 mA	5 mA ... 4 A	0.4... 1 A	N/A	0.4... 4 A	N/A
24 Vdc	0.4... 6 A	10... 50 mA	5 mA ... 4 A	0.4... 1 A	0.1... 8 A	0.4... 4 A	0.1... 8 A
30 Vdc	0.4... 6 A	10... 50 mA	5 mA ... 3 A	0.4... 1 A	0.1... 8 A	0.4... 2 A	0.1... 8 A
48 Vdc	0.4... 6 A	10... 50 mA	5 mA ... 3 A	N/A	N/A	N/A	N/A
110 Vdc	0.1... 0.5 A	10... 50 mA	5 mA ... 1 A	N/A	N/A	N/A	N/A
220 Vdc	0.1... 0.25 A	10... 50 mA	5 mA ... 0.5 A	N/A	N/A	N/A	N/A
115 Vac	0.4... 10 A	10... 50 mA	50 mA ... 3 A	0.4... 10 A	0.1... 10 A	N/A	0.1... 10 A
250 Vac	0.2... 10 A	N/A	50 mA ... 2.5 A	0.2 ... 10 A	0.1... 5 A	N/A	0.1... 5 A
Rigidité diélectrique entre les contacts et la terre	2000 V	2000 V	1500 V	2000 V	2000 V	1000 V	2000 V

Référence de commande

Clé de commande - Possibilités de configuration voir website

	RDN	-	4	#	#	.	###
Produit	RDN						
Elément de mesure	Membrane, Viton® (≤400 mbar)		4				
Type de microrupteur	1 inverseur standard				A		
	simultanés				B		
	1 inverseur hermétique				C		
	simultanés				W		
	1 inverseur grande sensibilité				E		
	simultanés				F		
	1 inverseur hermétique ultra				D		
	simultanés				V		
	1 gold contact changeover switch				M		
	simultanés				K		
	1 inverseur manuel à la hausse				H		
	1 inverseur manuel à la baisse				J		
	simultanés				K		
	1 inverseur pneumatique NO				Z		
	1 inverseur pneumatique NF				Y		
Raccord	G 1/2						3
	1/2 NPT						6
	1/4 NPT F						8
Etendues de mesure	-2.5 ... 2.5 mbar						110
	2 ... 10 mbar						111
	2 ... 50 mbar						121
	2 ... 100 mbar						131
	10 ... 200 mbar						156
	10 ... 400 mbar						157

Exemple de commande

	RDN	-	4	A	3	.	111	/	0765
Produit	RDN								
Elément de mesure	Membrane, Viton® (≤400 mbar)		4						
Type de microrupteur	1 inverseur standard			A					
Raccord	G 1/2						3		
Etendues de mesure	2 ... 10 mbar								111
Propreté	Pour utilisation sur oxygène sans huile ni graisse								0765

Options

POINT DE CONSIGNE	SETP	2298	2298
Pour utilisation sur oxygène	0765	Certificat 2.1	Q001
FIXATION TUBE 2"	0407	Certificat 2.2	Q002
Etiquette et fil inox*	9941	Certificat matière 3.1	Q003
SETPOINT AVEC PLOMBAGE	8990	Relevé de pts de consigne.	Q011
Souriau mobile plug	2249		